



Анекс 1

Клиент на Wood Mark

Парчиња мебел:

1.Плакар со класични врати – ходник влез

Плакар со димензии (244 x 355 x 59/48) изработен од опл.црна иверка со дебелина 16мм – кантирана со АБС/ПВЦ трака. Плакарот изработен е од 6 вертикали. Ветикалаите изработени се од горен и долен дел. Како позадина на плакарите поставен е лесонит во црна боја. Плакарот поставен е на 10 см ногари со нивелација и цокле од опл.иверка 18мм – K353RT, кантирана со АБС трака. Лицето на плакарот изработено е од опл.иверка 18мм - K353RT, кантирана со АБС трака. Отворен дел и поличар изработени од опл.иверка 16мм – 8593 SU, кантаирана со АБС трака. Отворениот поличар е со фиксни полици. Во делот на плакарот каде што има поставено полици, страните на плакарот се со целосна перфорација со што се овозможува подесување на полиците по желба на инвеститорот. Во делот со врати изработени од метален црн профил и исполна од Огледало Бронза, во горниот дел поставена е оклагија, делот е со длабочина од 53 см, додека во долниот дел со длабочина од 29см – поставени се слободни полци. Долниот дел е со помала длабочина поради,оставње на слободен простор – наменет за вградување на Фенкојлер (обврска на инвеститор). Десно од вертикалата со Огледало Бронза , обложен е столбот со опл.иверка - K353RT, кантирана со АБС трака. Долниот дел на столбот е со вратичка со Push to open механизам.ж, а горниот дел е фиксен. Сите врати на плакарот се со шарки ДТЦ со меко затварање. Како рачки на вратите поставени се L Профил црна рачка по целата висина на вратата. Изглед според даден цртеж.

Шифра на корпус: опл.црна иверка 16мм

Шифра на лице – врати, Полни-екстра страни и маски: Опл.иверка 18мм – K353 RT

Шифра на Отворен поличар: Опл.иверка 16мм - 8593 SU

Шифра на Отворен дел наменет за декоративни закачалки: Опл.иверка 16мм - 8593 SU

Шифра на позадина: Лесонит во црна боја.



Метален профил – црн мат



Профил Л – Рачка – црн ма

ДЕТАЛ – Рачка

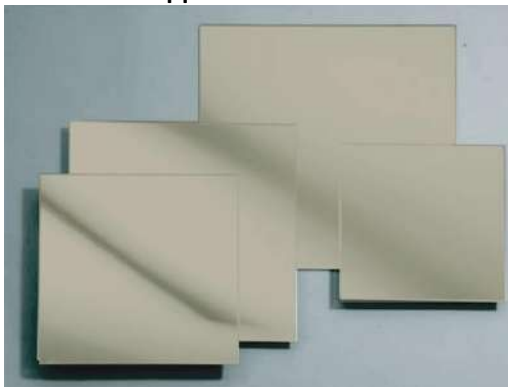

Огледало - Бронза

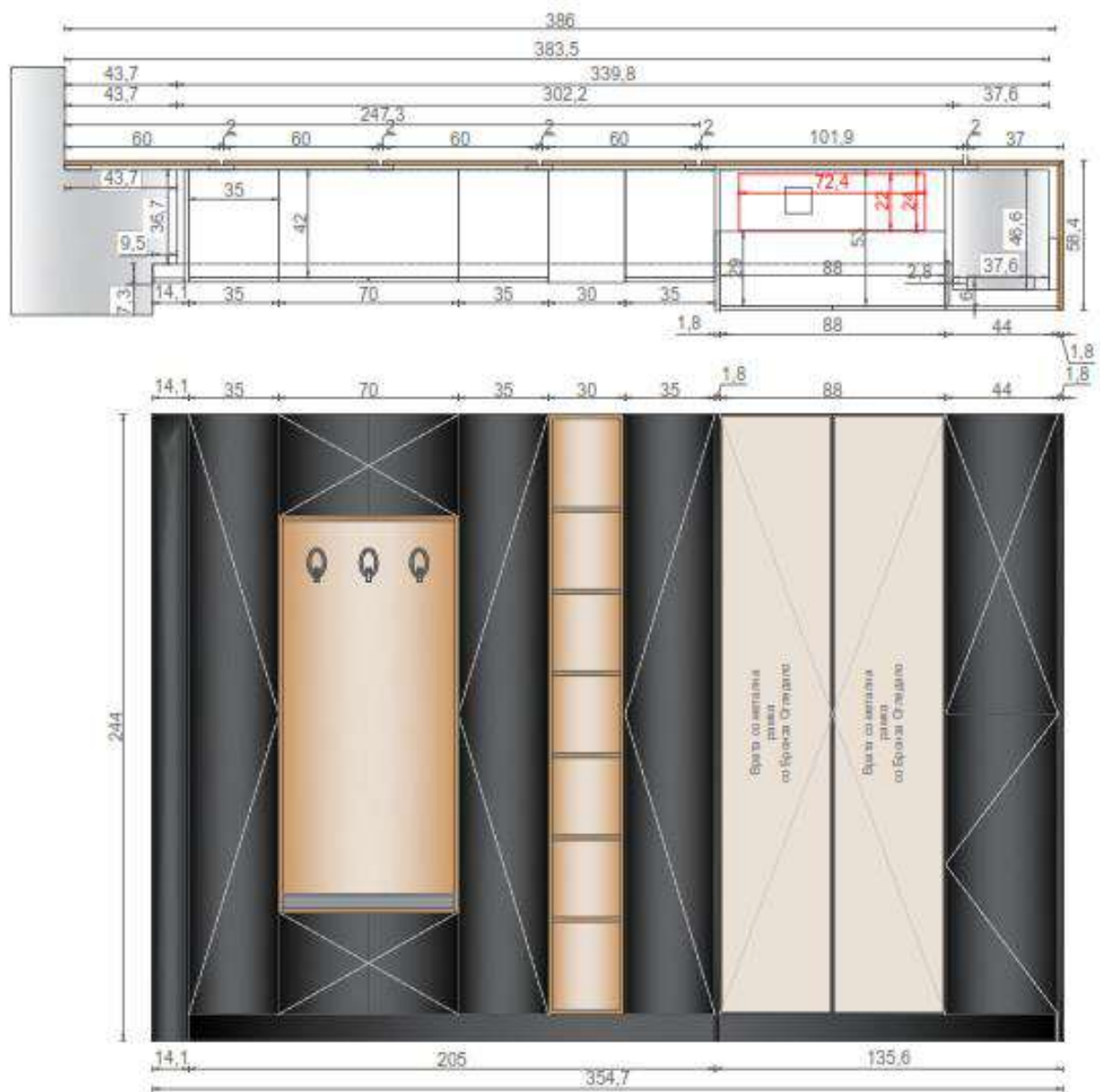

ПЛАКАР ВЛЕЗ - ХОДНИК

ПЛАКАР ВЛЕЗ - ХОДНИК

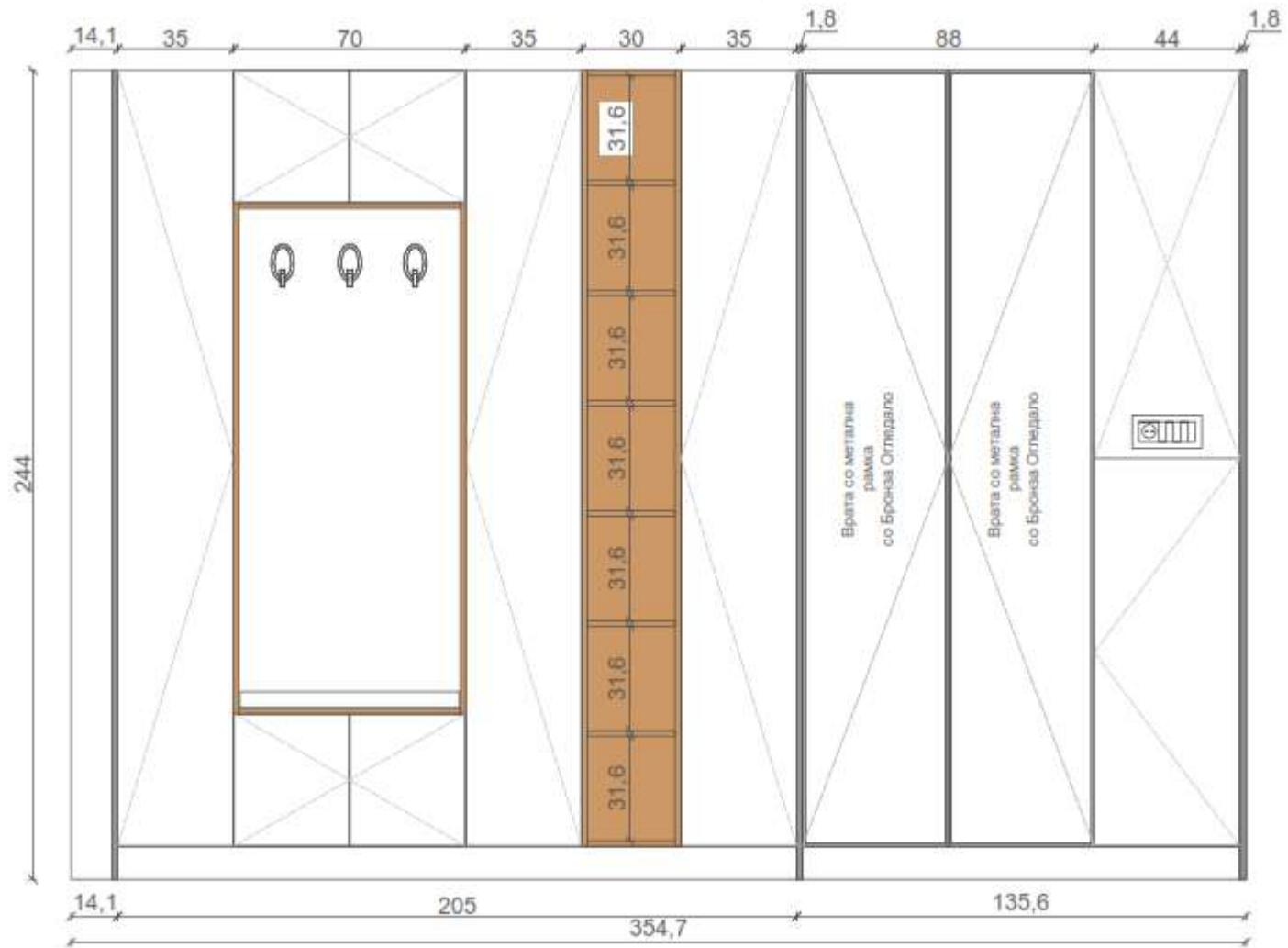

1.1 Сидна облога – Кујна/трпезарија

Сидна облога – Кујна/Трпезарија со димензии (244 x 386 x 3,6)см комплетно изработена од опл.иверка 18мм - K353 RT, кантирана со АБС трака.
Сидната облога изработена е повеќе сегменти со меѓурастојание од 2см. Изглед според даден цртеж.

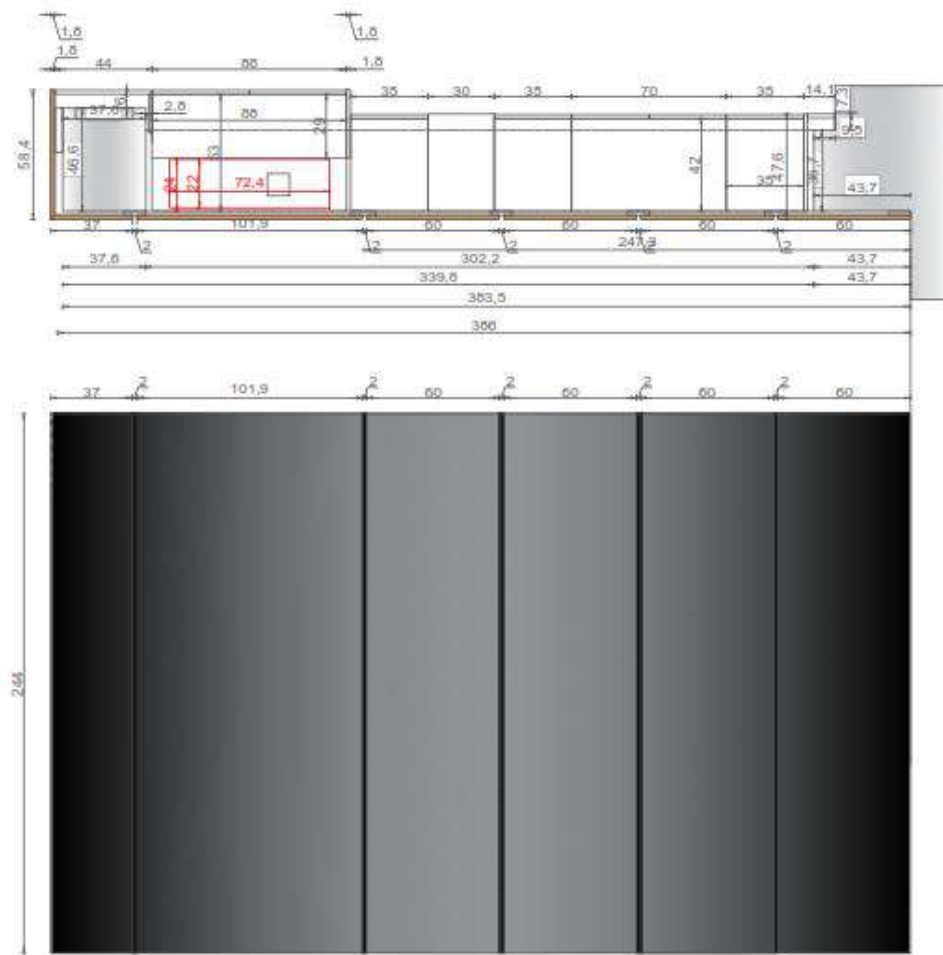

2. Кујна

Кујна - праволиниска со вкупна должина од 4,23м, со корпус изработен од оплеменета иверка црна со дебелина од 16мм обрабен со АБС/ПВЦ трака.

Долните елементи со вкупна должина од 3,24 м. се со висина од 89,2 цм, поставени на 10 цм кујнски ногари и 10 цм ПВЦ цокле во црна мат боја. Корпусот на долните елементи изработен е од опл.иверка 16мм – црна, кантиран со АБС трака. Како завршна работна површина поставена е 12 мм ламинам плотна –со длабина од 60 см. Како позадина на елементите поставен е 3мм лесонит во црна мат боја, монтиран во нут. Лицето на долните и високите елементи, како и сите полни – екстра страни - изработени се од опл.иверка 18мм – K353 RT, кантирана со АБС трака. Сите врати се со шарки Hettich со меко затварање. Во левиот дел на кујната како прв елемент поставен е елемент наменет за висока вагонетка со меко заврзанање 40см – Инокса Италија 852А (1825x2185)mm со хром финиш. Веднаш до високата вагонетка поставена е ниска вагонетка со меко затварање 40см - 4102WY DeLuxe – хром финиш – Инокса Италија. До вагонетката поставен елемент со вратичка, до елементот со вратичка поставен е елемент за садопер. Во елементот за садопер предвидена е корпа за отпадоци – Blanco Singolo. До елементот за садопер – поставена е вградлива машина са задови 60см (обврска на инвеститор). Веднаш до машината за садови, поставен е висок елемент наменет за вградување на вградлива фурна + вградливо микро (обврска на инвеститор). Како рачка во кујната превиден е гола профил Хоризонтлен L/C и вертикален краен во црна мат боја. Изглед според даден цртеж.

Горните – висечки елементи со вкупна должина од 3,1 м со корпусот изработен од оплеменета иверка црна со дебелина од 16мм обрабени со АБС/ПВЦ трака, Висечките елементи се со висина од 90 см. Вратите се за 2 см подолги во однос на корпусот со што се овозможува нивно отварање. Под висечките елементи поставена екстра подна, изработена од опл.иверка 18мм – K353 RT, кантирана со АБС трака. На подната направена припрема за лед осветлување и поставен е канал за лед во црна боја, (лед и негово поврзување обврска на инвеститор). Како позадина на елементите поставен е 3мм лесонит во црна мат боја, монтиран во фалц. Горните врати на висечките елементи - изработени се од опл.иверка 18мм- K353 RT, кантирана со АБС трака со отклопен механизам за нагоре – Free Spase D Hettich Push to open. Долните врати изработени се од Метален профил во црна боја со исполана од Парсол бронза стакло – со отклопен механизам за нагоре – Free Spase D со меко затварање. Изглед според даден цртеж. Над Фрижидерот – слободостоечки (обврска на инвеститор) поставен е висечки елемент со корпус од опл.црна иверка 16мм и лице од опл.иверка - K353 RT. Вратата е со отклопен механизам за нагоре - Free Spase F со меко затварање. Врата е со испуст. Изглед според даден цртеж.

Механизми



Откlopen механизам за нагоре -

Free Spase – Kesseböhmer Германија

Никел/Антрацит



BLANCO SINGOLO канта за отпадоци



M850 -хром финиш



4102WY DeLuxe – хром

Гола Профил во црна мат боја (РАЧКА)



Вертикален краен профил



Хоризонтален L



Хоризонтален C

Фиоки – Architec Hettich – Остров



ArciTech 94



ArciTech 126



ArciTech 94/250



Метален профил – црн мат



Профил Л – Рачка – црн ма

ДЕТАЛ – Рачка



Стакло Парсол - Бронза

Шифра на корпус на долни/висечки елементи/високи елементи: Опл.иверка црна софт 16мм

Шифра на лице на долни/високи елементи/Лице на висечки елементи - горни : Опл.иверка 18м – K353 PT

Шифра на лице на висечки елементи - долни: Метален црн профил со парсол бронза стакло

Шифра на плотна: Laminam 12mm –

Шифра на цокле: ПВЦ црно мат цокле

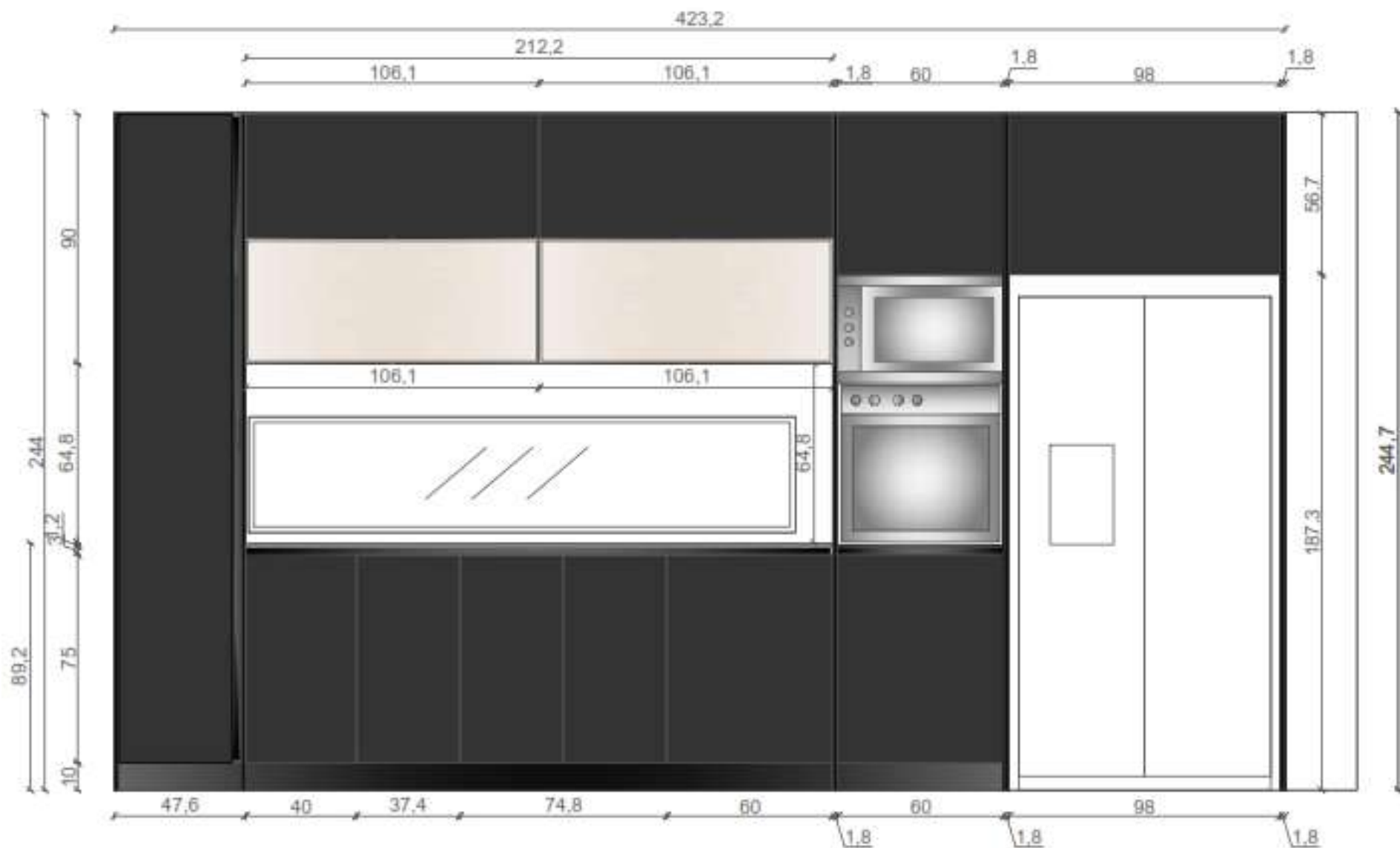

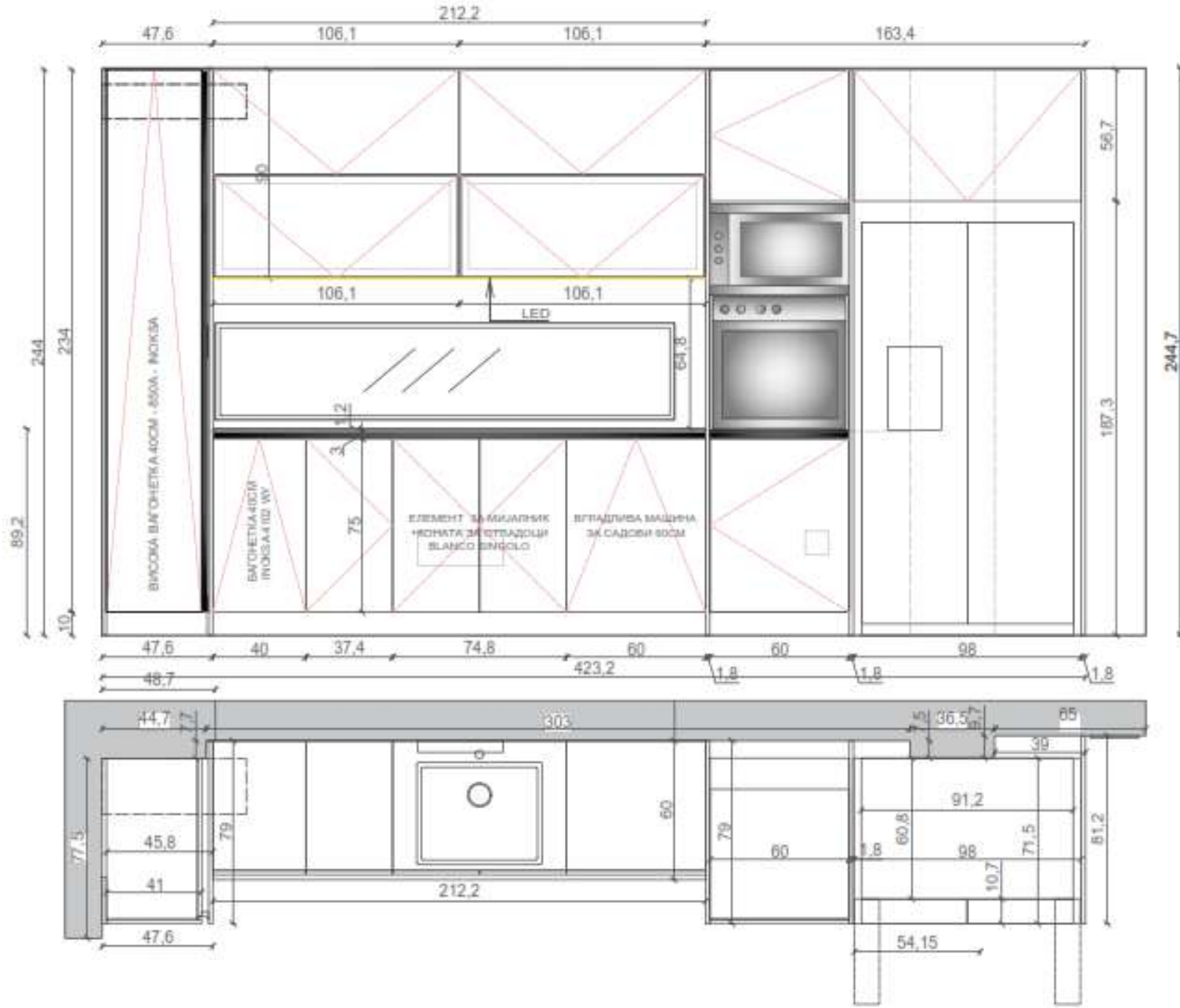

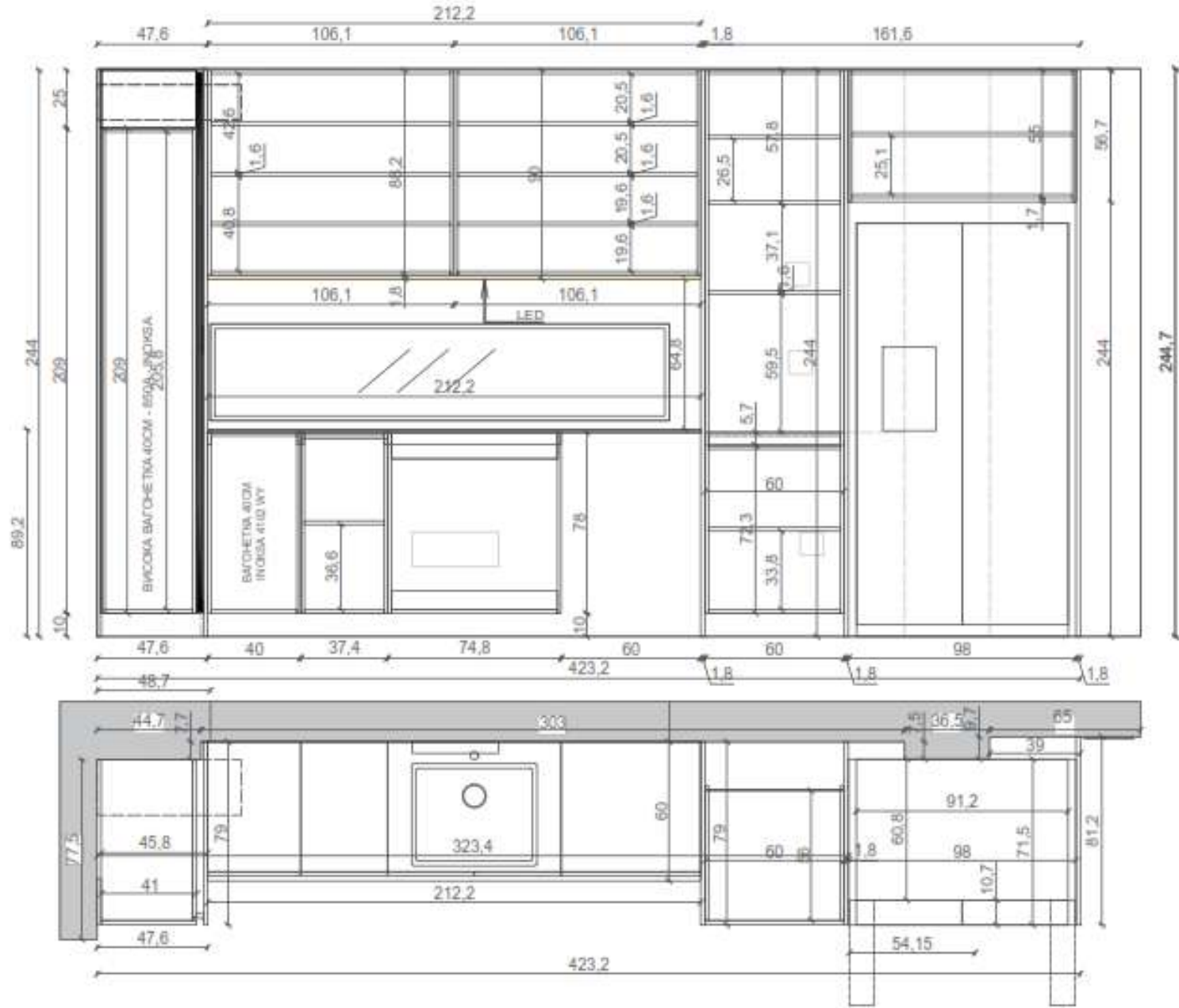

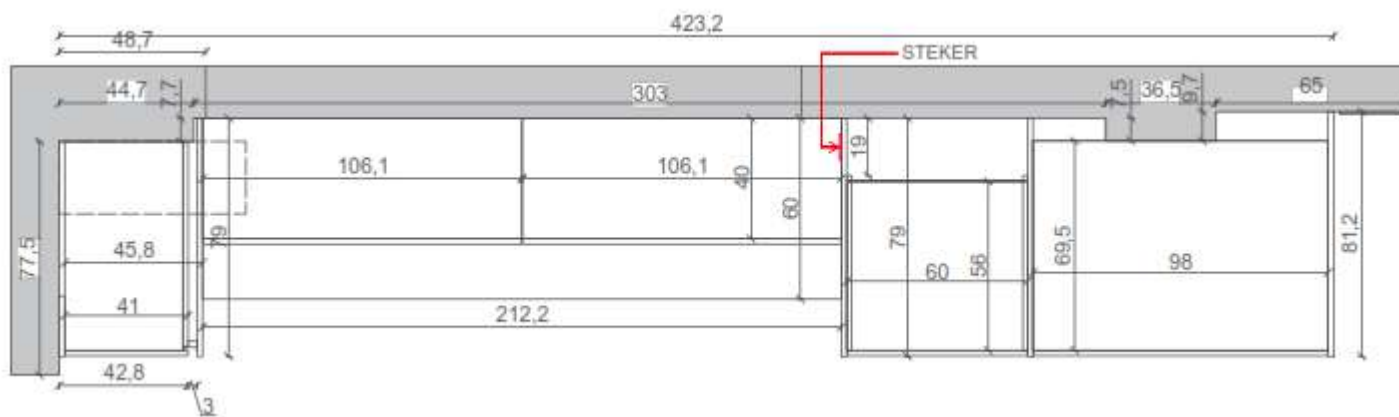
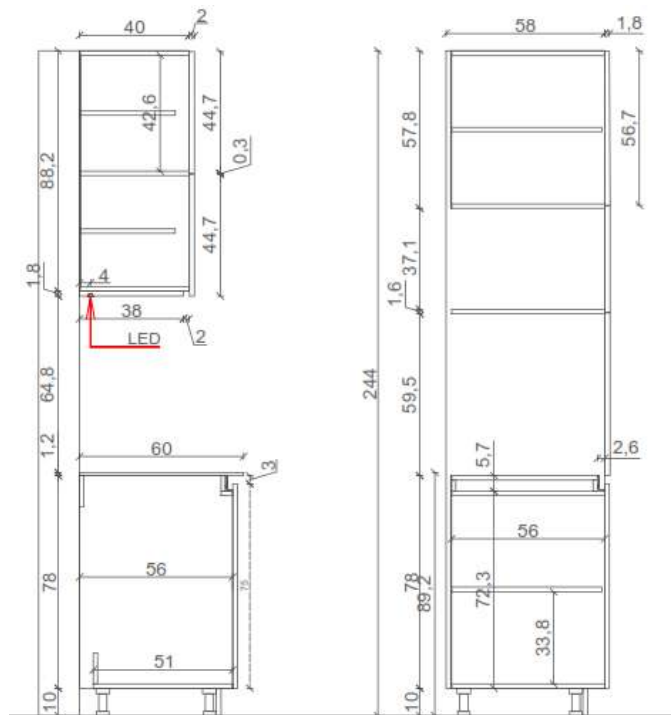

3.Остров

Остров со димензии (89,2 x 124 x 90) со корпус изработен од опл.црна иверка 16мм, кантирана со АБЦ трака. Во внатршноста на шанкот поставен е еден елемент со вратичка со шарки со меко затварање – Hettich и Елемент фиокар со три фиоки со меко затварање ArciTech Hettich. Лицето, страните и позадината на шанкот изработени се од опл.иверка 18мм – K353 RT, кантирана со АБС трака. Како рачки поставен е хоризонтал L /C гола профил во црна мат боја. Елементите поставени се на 10 см ногари со нивелација и ПВЦ црно цокле. Како работна плотна поставено е Ламинам 12мм. Во островот вградени се Рингли 4ка (обврска на инвеститор). Изглед според даден цртеж. Позадина на шанкот е со нагласен спој – гер специјал. Изглед според даден цртеж.

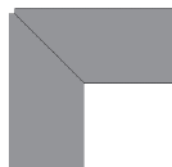
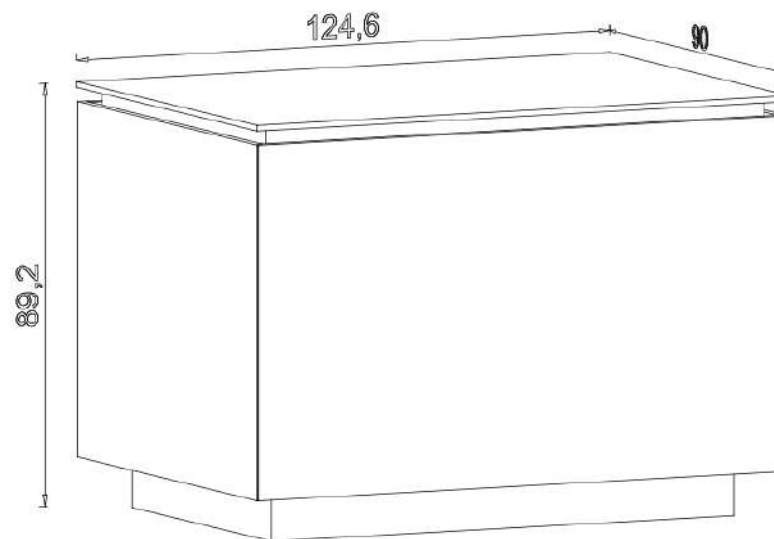

Гер специјал

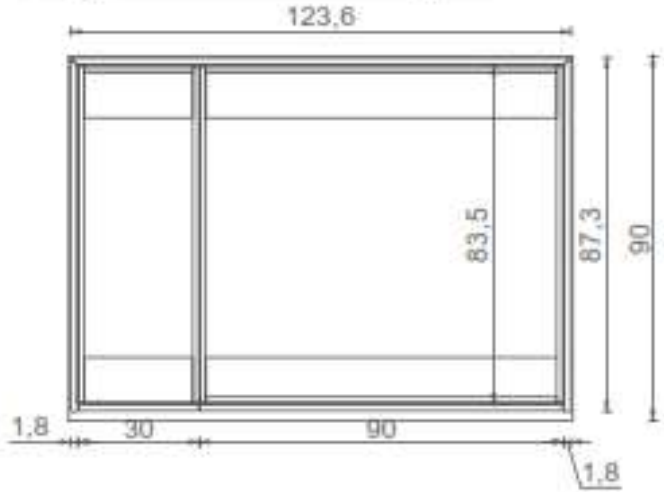
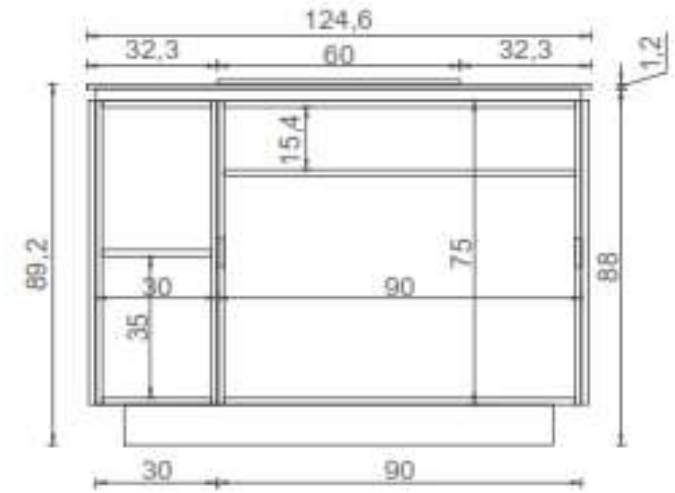
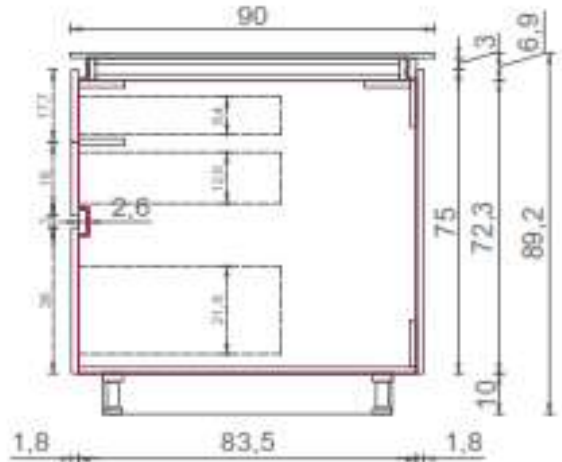
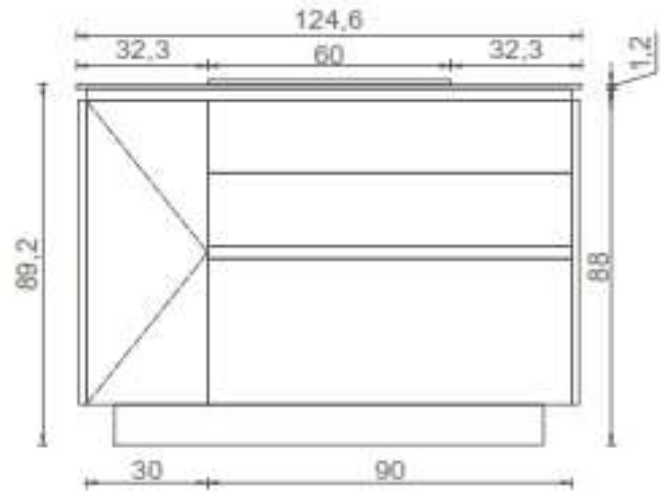

4.ТВ Комода

Композиција ТВ комода со димензии (244 x 511 x 45/35) изработена од повеќе сегменти. Во левиот и десниот дел на ТВ сетот поставени се елементи со Висина од 244 см, длабочина 35 см, со корпус од опл. Иверка црна 16мм, кантирана со АБС трака. Во внатрешноста на елементите поставени се слободни полци. Страните на елементите се со целосна перфорација со што се овозможува подесување на полиците по желба на инвеститорот. Вратите се со шарки со меко затварање – ДТЦ, изработени од оплеменета иверка 16мм – 8953 SU, кантирана со АБС трака. Како позадина на елементите поставен е лесонит во црна боја. На вратаите по цела должина поставена е L рачка во црна мат боја. Во долниот дел на ТВ стеот поставена е комода изработена од два дела, со димензии (45 x 278 x 45) и (45 x 90 x 45) – со корпус и лице изработена од опл.иверка 18мм – 25727 Asai, кантирана со АБС трака. Во елементите поставени се 5 фиоки со меко затварање – smart slide samet – делумно отварање, дрвен корпус изработени од опл.црна иверка 16мм, кантирана со АБС трака. Челата на фиоките се со испуст од 2 см – кој има функција на рачака. Во долниот дел на комодата направен е ЦНЦ канал за лед, и поставен е канал за лед – во црна мат боја (лед и негова инсталација обврска на инвеститор). Во горниот дел над елементот со фиоки (лево/десно) поставени се елементи со вратичка – поличари со корпус и лице изработени од оплеменета иверка – 16мм – 8953 SU кантирана со АБС трака. Како позадина на елементите поставен е лесонит во црна боја. Во внатрешноста на елементите поставени се полици изработени од опл.црна иверка, кантирана со АБС трака. Вратите се со испуст во ширина од 5мм – функција на рачка. Вартите се со меко затварање – ДТЦ. На страните на елементите направен е канал за лед. Во централниот дел поставена е Сидна облога од опл.иверка 16мм – 8953 SU кантирана со АБС трака – намената за ТВ приемник. Во десниот дел на ТВ сетот поставен е отворен поличар (корпус+позадина) изработен од опл.иверка 18мм – K353 RT кантирана со АБС трака. Полиците се фиксни. Изглед според даден цртеж. Цоклето на комодата изработено е од опл.иверка 16мм – 8953 BS. Изглед според даден цртеж.

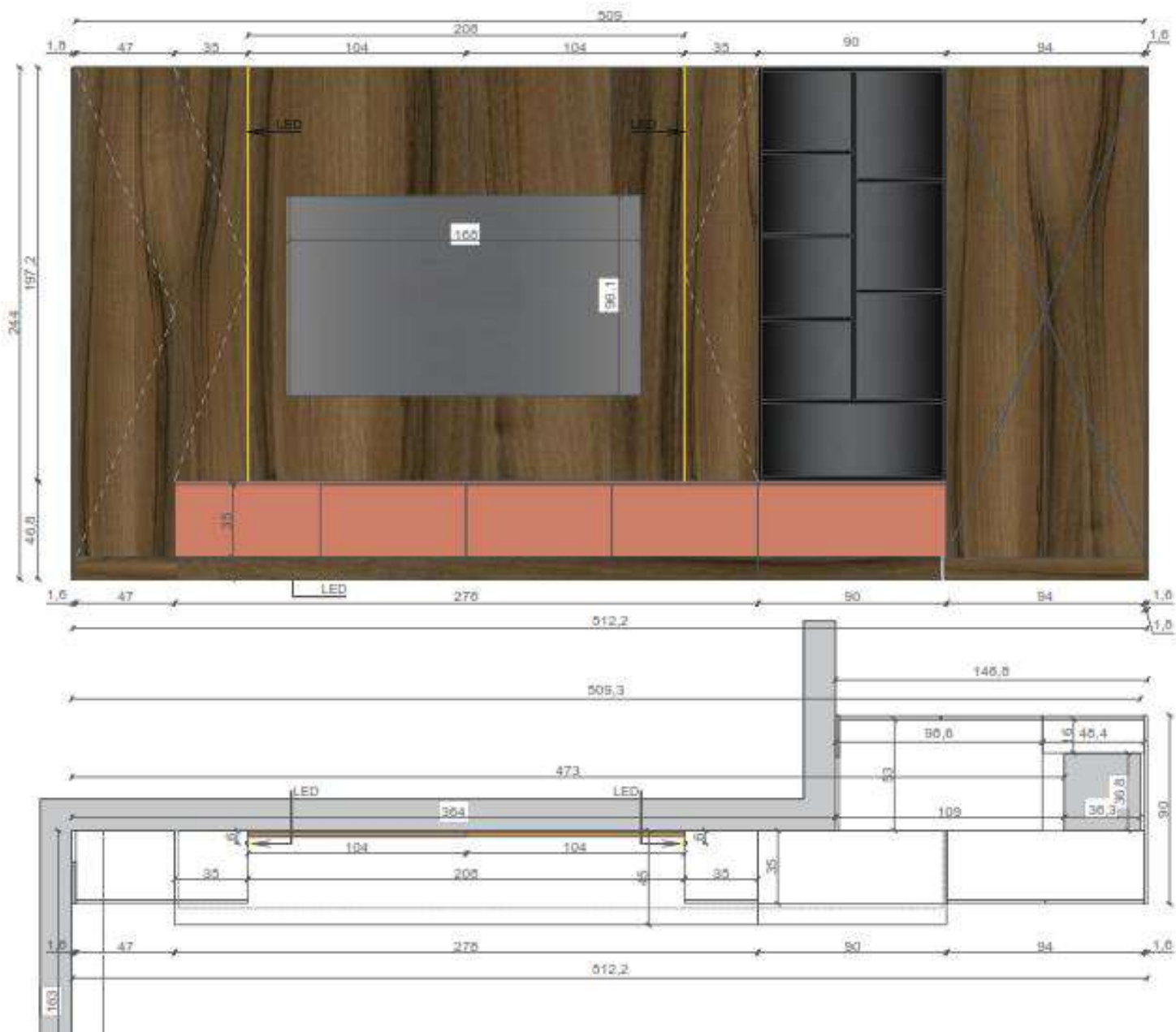

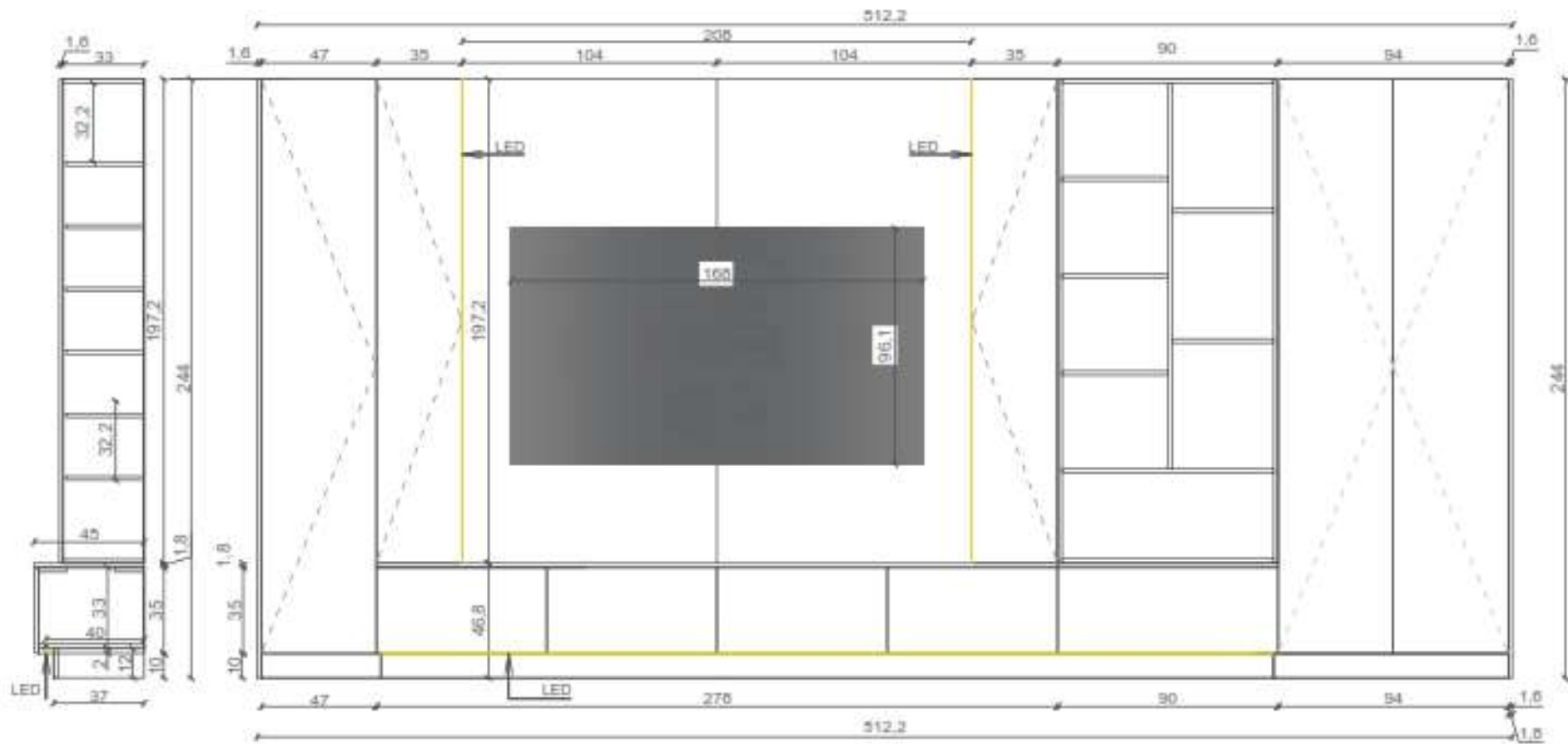

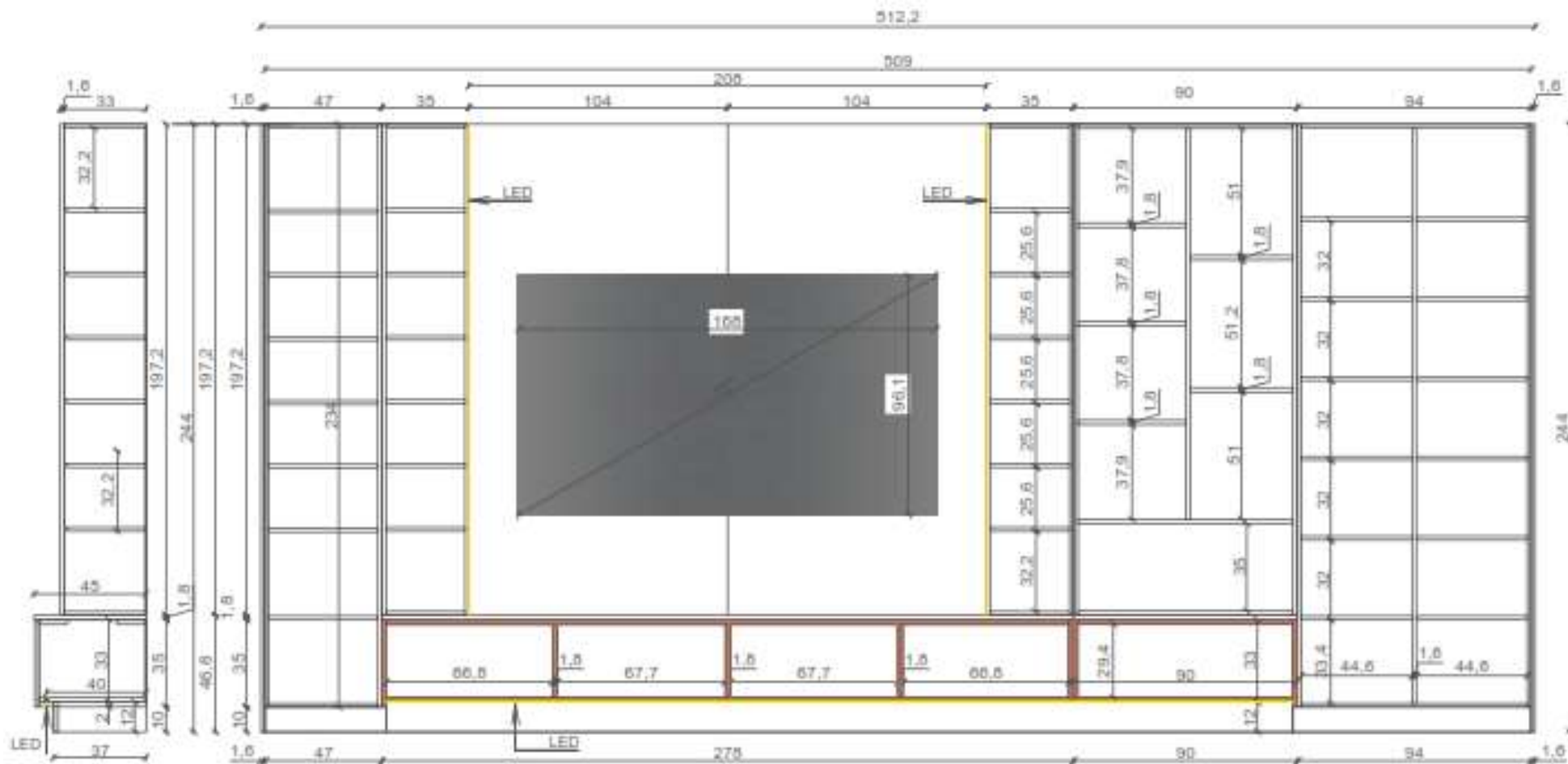

5. Плакар – Приземје (позади ТВ)

Плакар со димензии (244 x 148,4 x 55/18) со корпус изработен од опл.иверка црна 16мм, кантирана со АБС трака. Како позадина на елементот поставен е лесонит во црна боја. Плакарот изработен е од две вертикали. Вертикалите изработени се од горен и долен дел. Плакарот поставен е на 10 см ногари со нивелација и цокле од опл.иверка 16мм – 8953 BS. Во делот каде што има поставено полци, страните на плакарот се со целосна

перфорација со што се овозможува подесување на полиците по желба на инвеститорот. Лицето, екстра лева страна и опшивка десна изработени се од опл.иверка 16мм - 8953 BS, кантрирана со АБС трака. Вратите се со шарки со меко затаварње – ДТЦ. Како рачка поставена е L рачка во црна боја по желба висина. Изглед според даден цртеж.

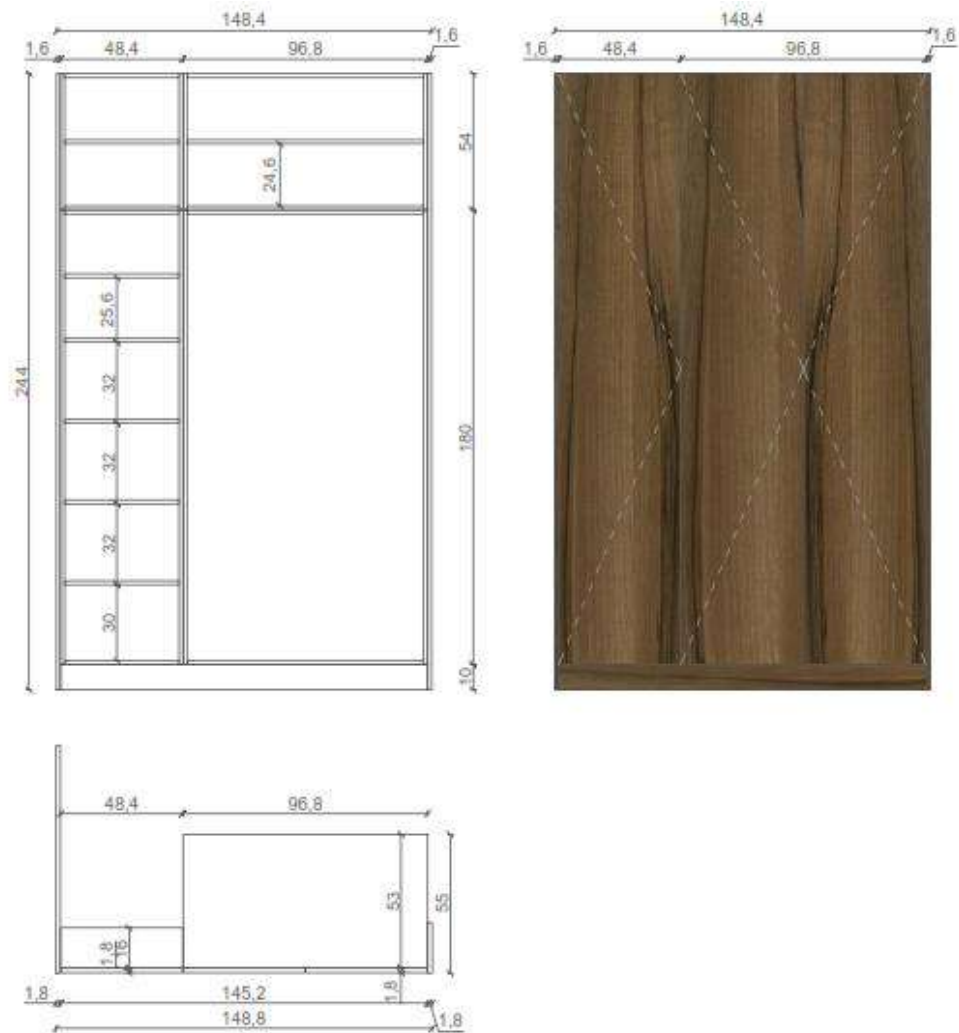

6. Сидна облога – Детска соба – спрат 1

Сидна облога – со димензии (244 x 386 x 3,6) см комплетно изработена од опл.иверка 16мм -8953 BS и Ленти (меѓупростор) од опл.иверка 18мм - K353 RT, кантирана со АБС трака. Сидната облога изработена е 5 сегменти. Скриена врата со изглед и димензии според даден цртеж, изработена од опл.иверка – 8593 BS, кантирана со АБС трака. Изглед според даден цртеж.

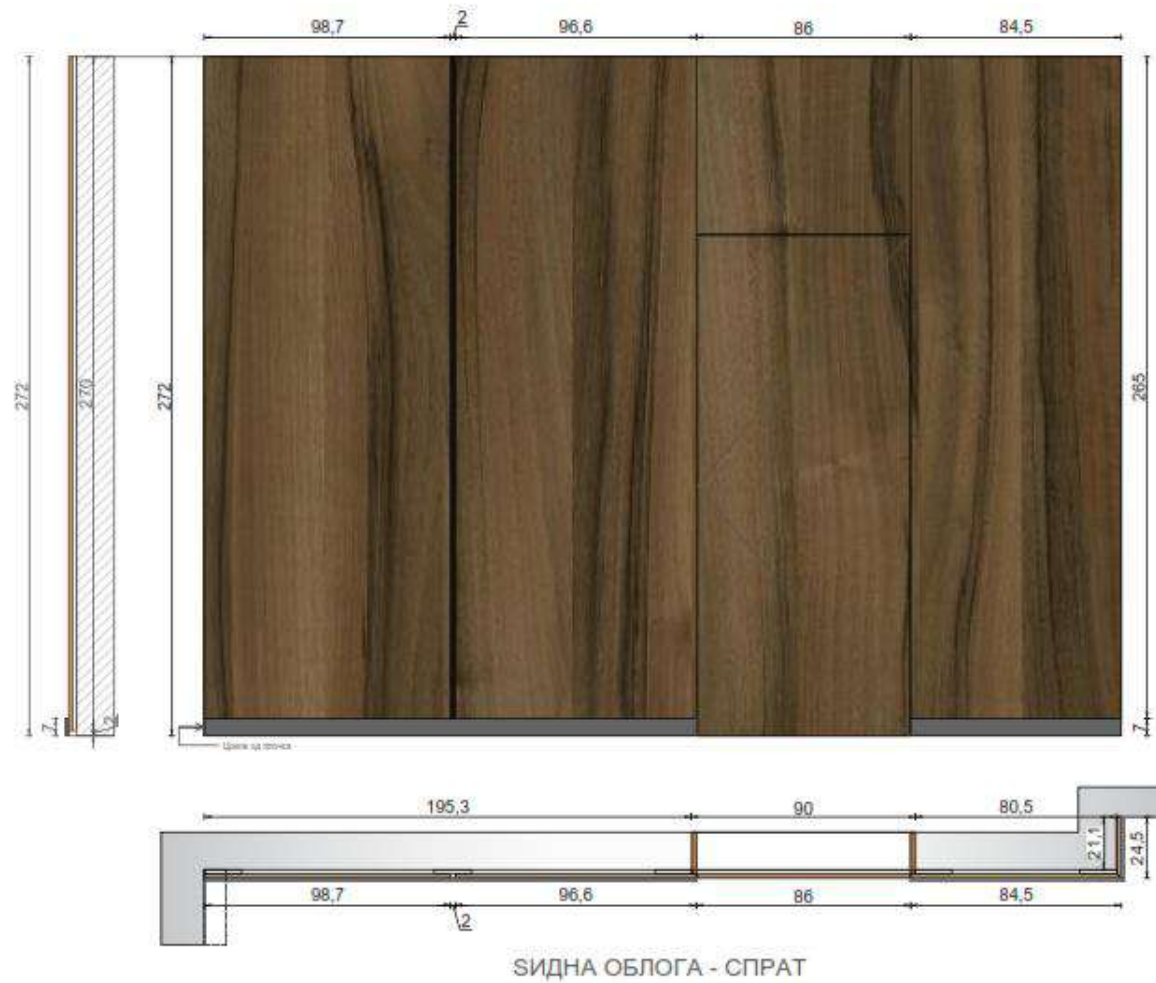

7.Плакар со класични врати – спална – Десно

Плакар во Г со димензии (262,6 x 143,6 x 56,2/55,2) со корпус изработен од опл.иверка 16мм 8953 BS, кантирана со АБС трака. Како позадина на плакарот поставен е лесонит во црна боја. Плакарот изработен е од 5 вертикали. Вертикалите изработени се од горен и долен дел. Плакарот поставен е на 10 см ногари со нивелација и цокле од опл.иверка 16мм – 8953 BS. Во делот каде што има поставено полци, страните на плакарот се со целосна перфорација со што се овозможува подесување на полиците по желба на инвеститорот. Во делот на каде што има оклагии (прва и втора вертикала) – на страните на елементите направен е ЦНЦ канал за Лед, и поставен е метален црн канал за Лед (лед и инсталација обврска на инвеститор). Екстра лева/десна страна изработени се од опл.иверка 16мм - 8953 BS, кантирана со АБС трака. Вратите се со шарки со меко затаварње – ДТЦ. Вратите на плакарот изработени се од Метален црн провил со исполна од Парсол стакло Бронза. Како рачка поставена е L рачка во црна боја по цела висина на вратата. Изглед според даден цртеж. Во делот каде што се наоѓа – електрична табла, страната на плакарот е отворена со цел да има пристап до електричната табла. Изглед според даден цртеж.

Шифра на корпус: Опл.иверка 16мм – 8953 BS

Шифра на полни – екстра страни на плакарот: Опл.иверка 16мм – 8953 BS

Шифра на позадина: Лесонит во црна боја

Шифра на врати: Метален Профил во црна боја – Исполна Парсола бронза стакло

Шифра на цокле: Опл.иверка 16мм – 8953 BS

Шифра на рачка: Метална L црна рачка

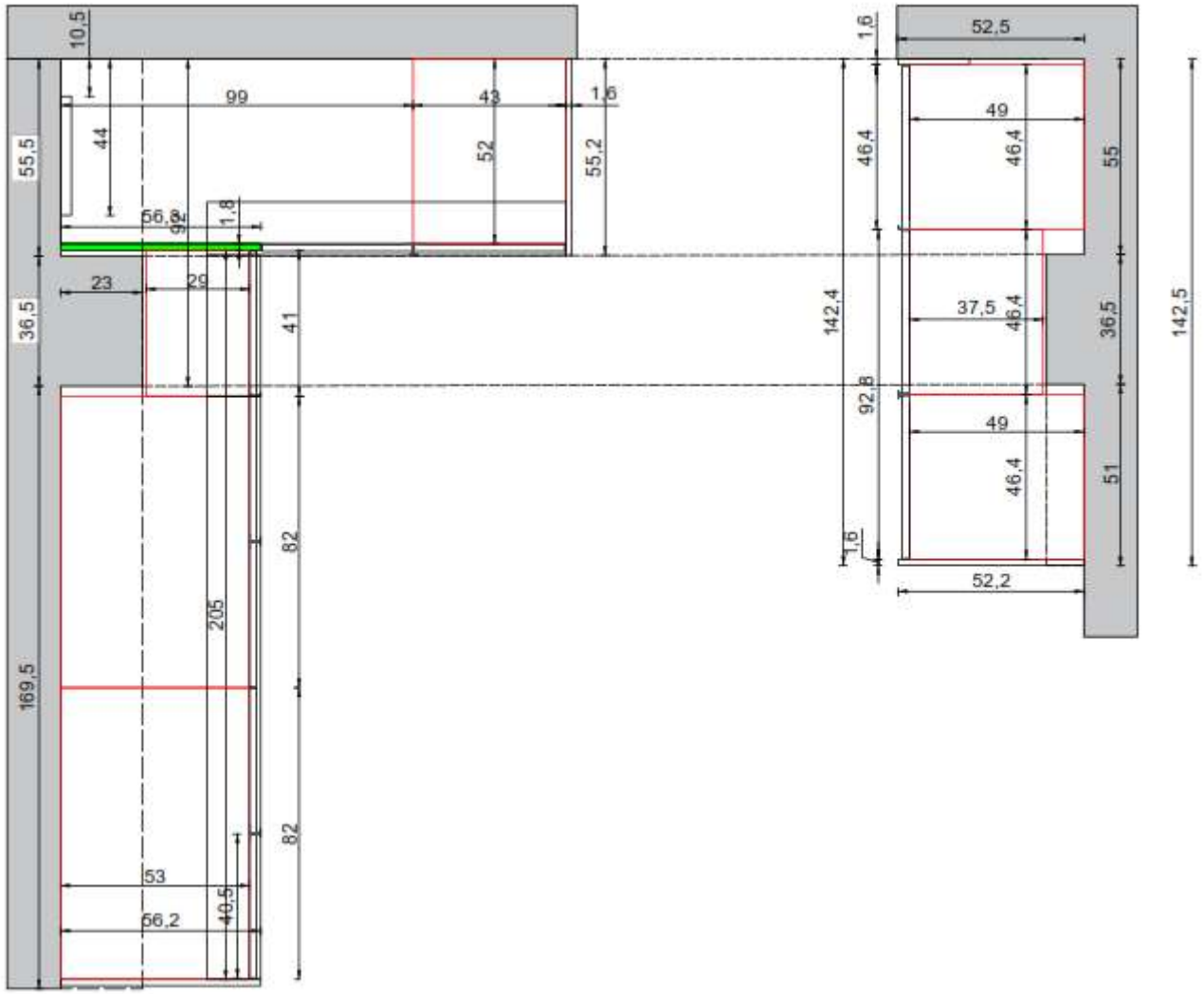

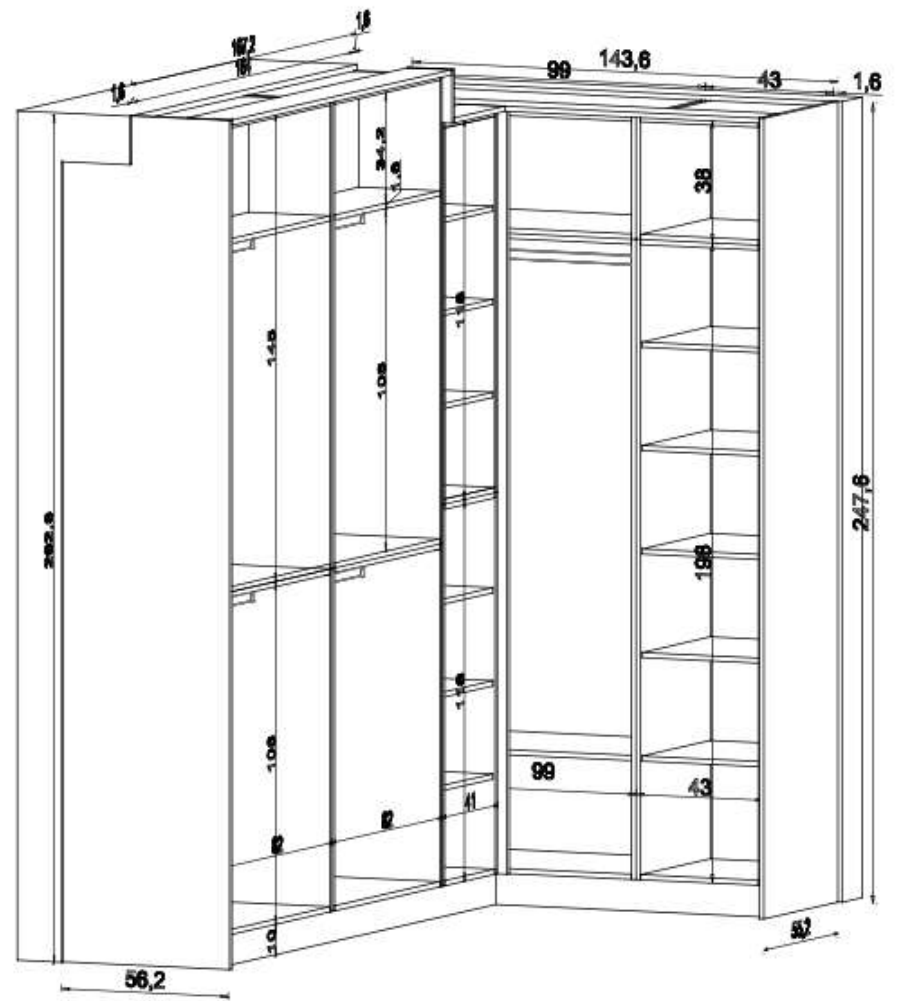
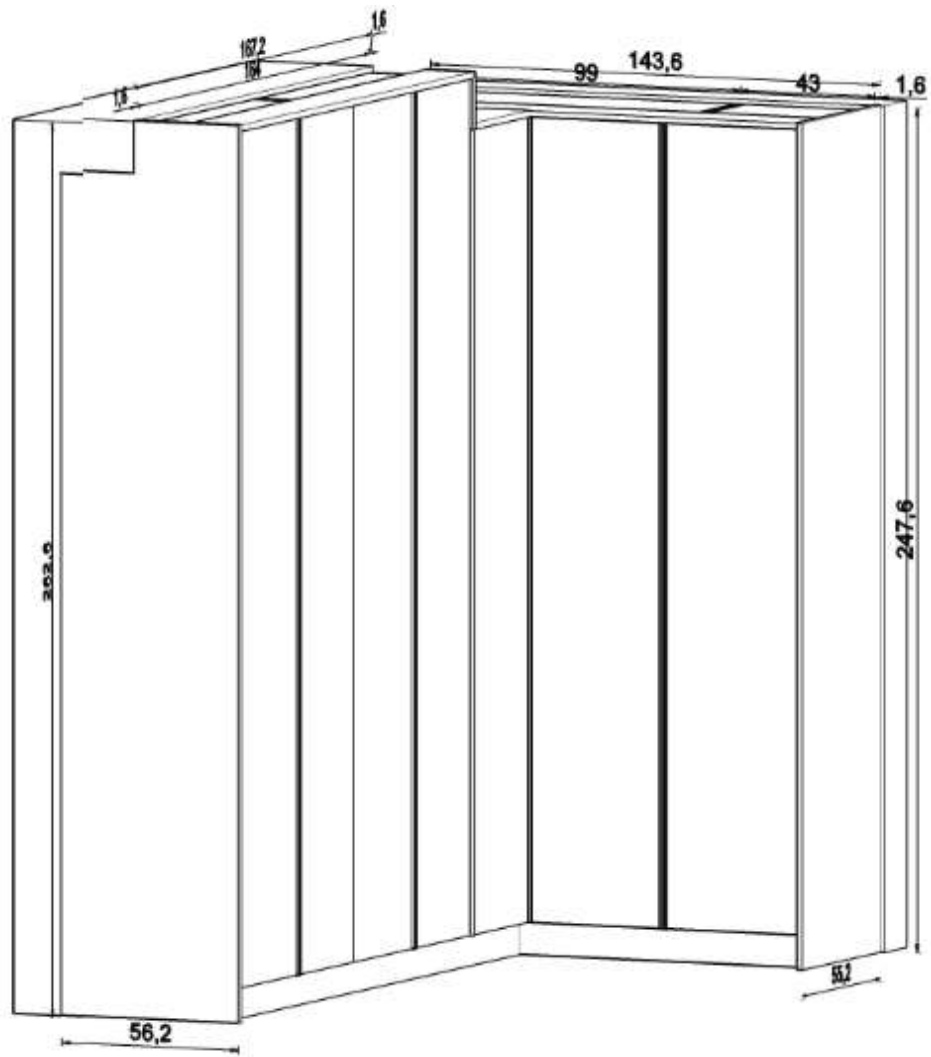

8.Плакар со класични врати – спална – Лево

Плакар во Г со димензии (246/262,6 x 142,4 x 52,2/40) со корпус изработен од опл.иверка 16мм 8953 BS, кантирана со АБС трака. Како позадина на плакарот поставен е лесонит во црна боја. Плакарот изработен е од 3 вертикали. Вертикалите изработени се од горен и долен дел. Плакарот поставен е на 10 см ногари со нивелација и цокле од опл.иверка 16мм – 8953 BS. Во делот каде што има поставено полци, страните на плакарот се со целосна перфорација со што се овозможува подесување на полиците по желба на инвеститорот. Екстра десна страна и опшивка лева, изработени се од опл.иверка 16мм - 8953 BS, кантирана со АБС трака. Вратите се со шарки со меко затаварње – ДТЦ. Вратите на плакарот изработени се од Метален црн профил со исполна од Парсол стакло Бронза. Како рачка поставена е L рачка во црна боја по цела висина на вратата. Изглед според даден цртеж. Во делниот дел на левата и десната вертикала поставени се по 3 фиоки со меко затаварање – со дрвен корпус делумно извлекување, изработени од опл.црна иверка 16мм. Изглед според даден цртеж.

Шифра на корпус: Опл.иверка 16мм – 8953 BS

Шифра на полна – екстра страна на плакарот: Опл.иверка 16мм – 8953 BS

Шифра на позадина: Лесонит во црна боја

Шифра на врати: Метален Профил во црна боја – Исполна Парсола бронза стакло

Шифра на цокле: Опл.иверка 16мм – 8953 BS

Шифра на рачка: Метална L црна рачка

9. Сидна облога – спалан соба

Сидна облога – со димензии (105 x 328 x 15,2)см комплетно изработена од опл.иверка 18мм - K353 RT, кантирана со АБС трака. Сидната облога изработена од 3 сегменти. Во горниот заден дел направен е ЦНЦ канал, во кој е поставен црн канал за Лед. (Лед и инсталација на лед – обврска на инвеститор). Изглед според даден цртеж.

9.1. Конзолна наткасна – 2ком

Конзолна наткасна со димензии (20 x 58 x 35) со корпус изработена од опл.иверка 16мм – 8953 BS кантирана со АБС трака. Горната плотна на наткасната изработена е од опл.иверка 18мм – K353 RT кантирана со АБС трака. Во наткасната вградена е една фиока со меко зтаварање – smart slide samet – делумно извлекување – дрвен корпус од опл.иверка 16мм – црна софт кантирана со АБС трака. Челото на фиока е со испуст кој има функција на рачка. Во долниот дел на наткасната направен е ЦНЦ канал за лед, со црн канал за лед. Изглед според даден цртеж.

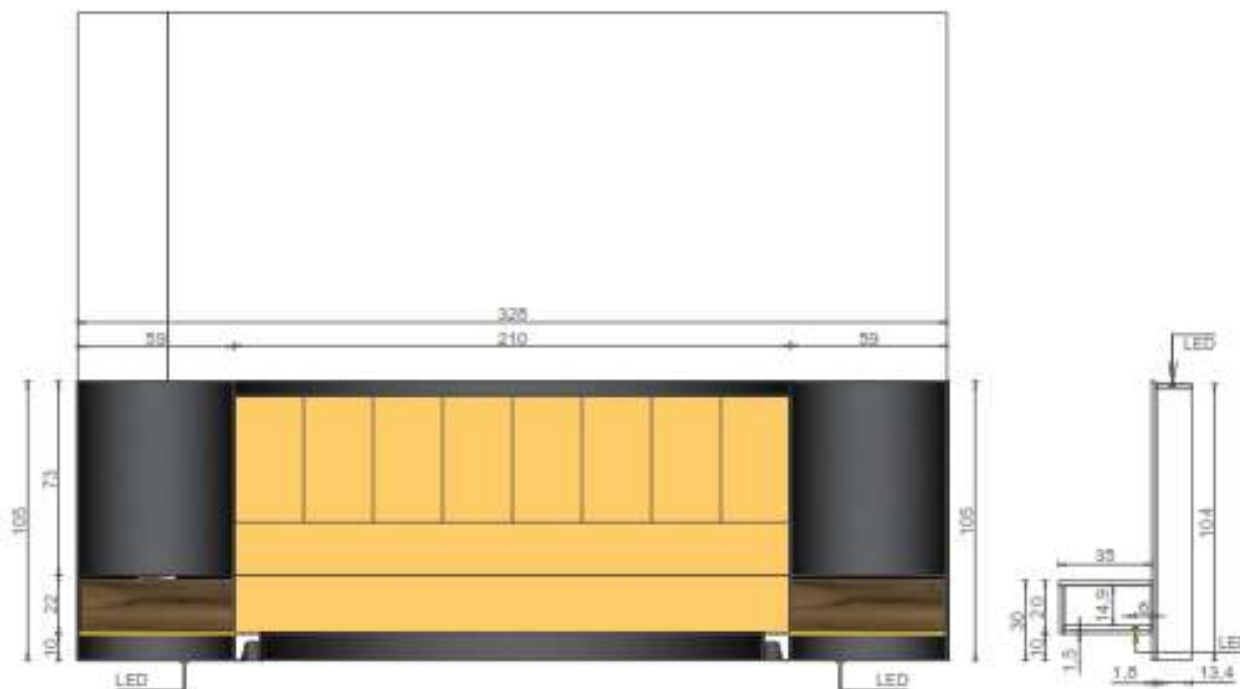

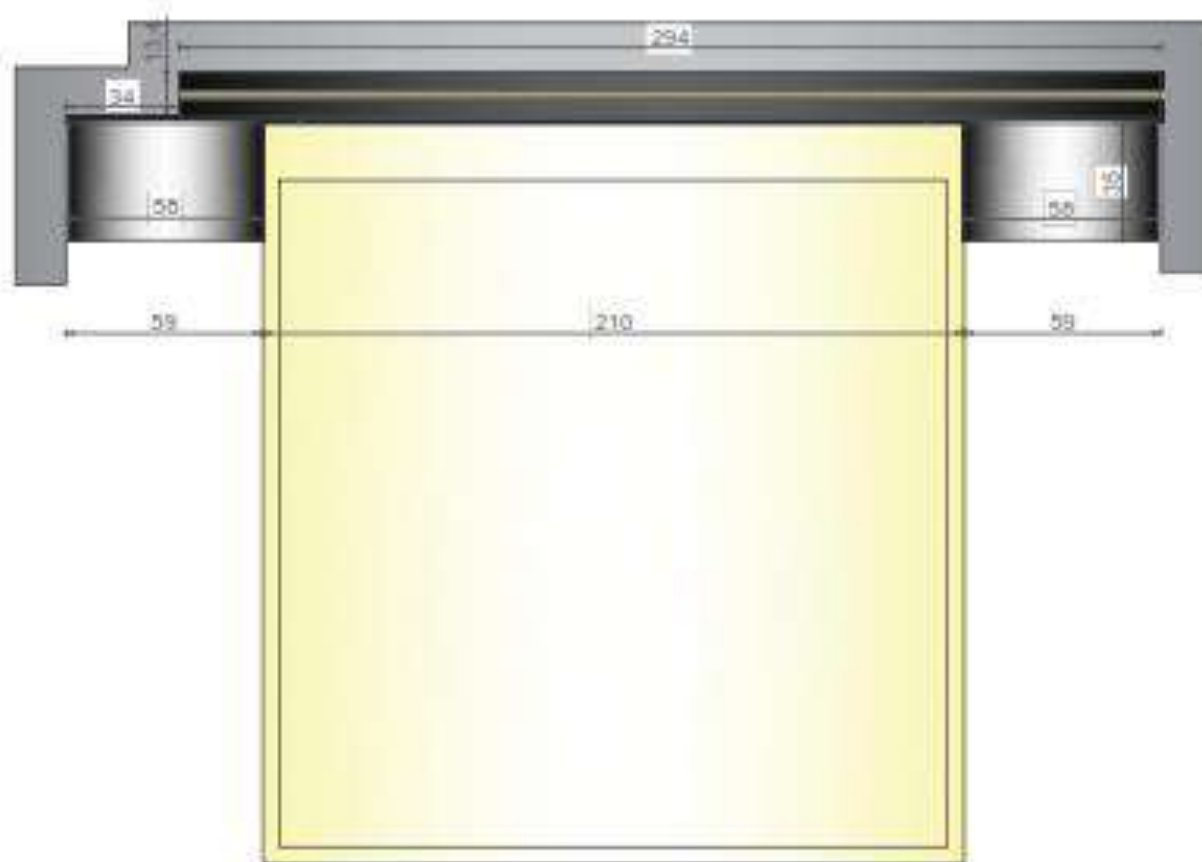
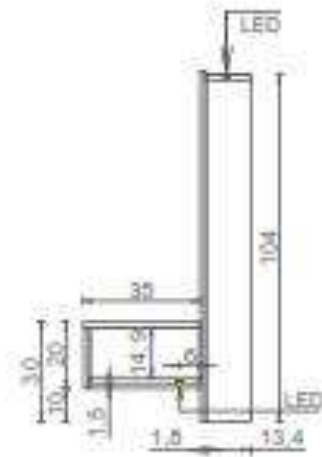
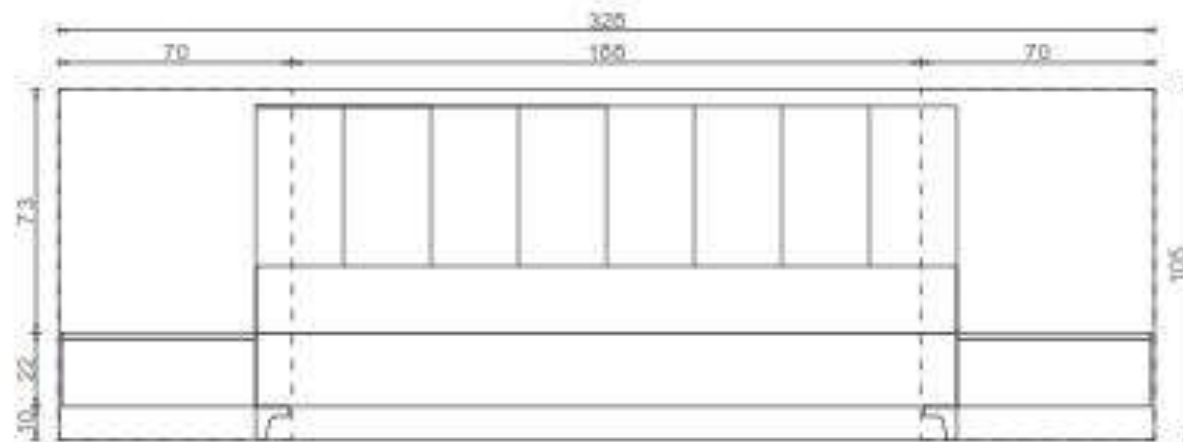

10.ТВ комода – спална соба

Композиција ТВ комода – спална соба со димензии (244 x173 x 40,5) со долен дел (84,8 x 173,1 x 40,5) со корпус изработен од опл.црна иверка 16мм, кантирана со АБС трака. Лице и сите видливи делови изработени од опл.иверка 18мм – К353 RT, кантирана со АБС трака. Елементите поставени се на 10 см ногари со нивелација и цокле од опл.иверка - К353 RT. Елементите се со вратички со меко зтаврање – ДТЦ. На комдата направен е канал рачка ист материјал како вратите. Во горниот дел поставена е Сидна облога од опл.иверка 16мм – 8953 BS кантирана со АБС трака. Во левиот горен дел поставен е отворен поличар со корпус и позадина изработен од опл.иверка 18мм – К353 RT, кантирана со АБС трака. На поличарот, како и на десниот дел на облогата направен е ЦНЦ канала за лед, во кој е поставен црн калан за лед (лед и негова инсталација обвсрака на ибевститор). Изглед според даден цртеж.



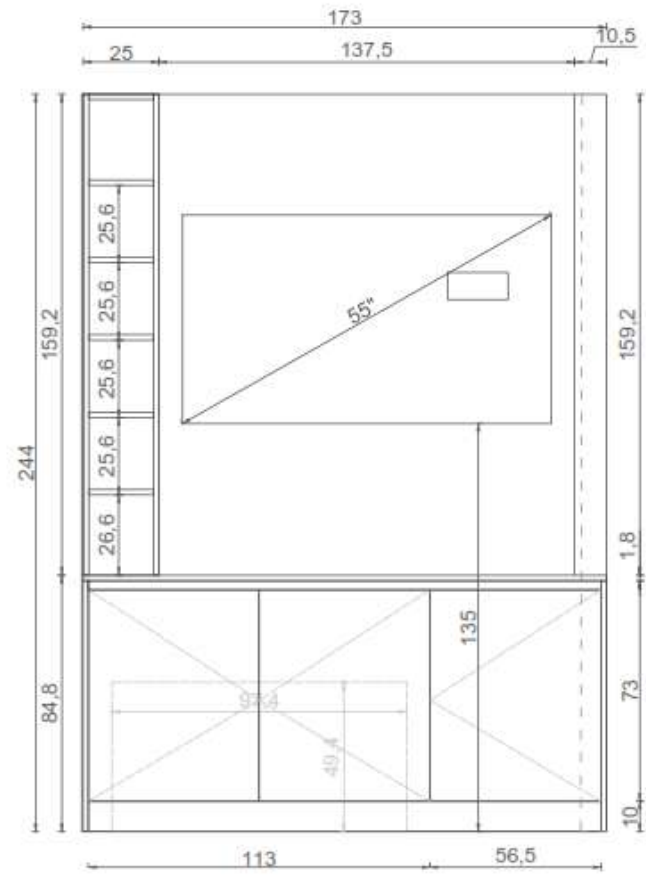
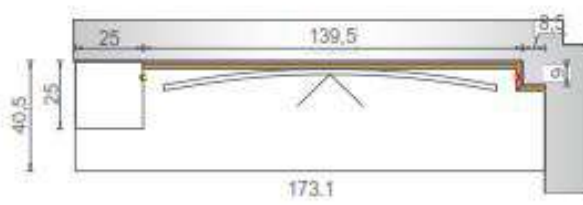
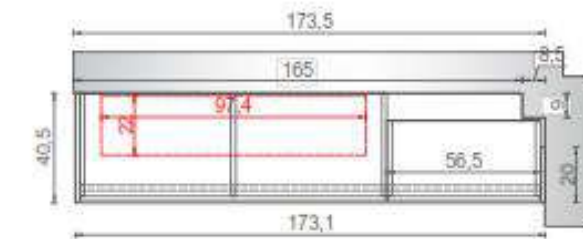

Материјали



8953 BS – 16mm



K353 RT – 18mm

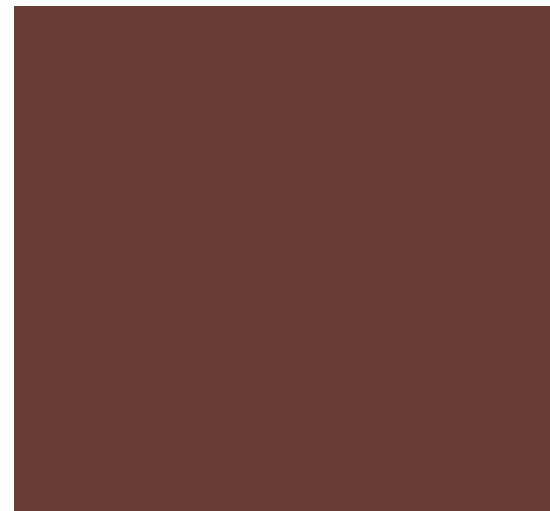

25727 Acai – 18mm



Црна иверка 16мм/Лесонит црн

Забелешка:

Во цената е вклучено **изработка, и монтажа.**

Гаранција на изработка: 1 година.

Дата на монтажа: 30-40 работни дена од потврда – уплата.

Напомена:

Во сите делови каде што има предвидено осветлување – дадени од страна на инвеститор, направена е соодветна припрема. Инсталација и лед осветлување е обврска на инвеститорот. Во сите делови каде што има потреба од вградување (фурна, мирко, рингли, садопер,...) изведувачот има обврска да ги вгради, но не и да ги пушти во употреба т.е да ги поврзе со електрична и водоводана инсталација (обврска на инвеститор).

Изработил: Тимот на Вуд Марк

ВудМарк

Клиент на Вуд Марк